 Save 200ml water, 2g CO₂, and 2g wood each page, by not printing out the detailed manual.



Please read the detailed instruction manual before operation, which is available at: www.faytech.com. Related drivers can be downloaded from the website, at: www.faytech.com/downloads.

WARRANTY & TROUBLESHOOTING

If there are unclarities or problems, please refer to the detailed instruction manual first. If this does not help and your device has a defect, please contact faytech. Keep in mind, the standard warranty period is 24 months.

CONTACT & RMA SERVICE

If there is a defect, you can request an RMA number (Return Merchandise Authorization) at support@faytech.com (global) or support@pyramid.de (Europe). For further information, please refer our website: www.faytech.com/rma.

Manufacturer:

Sichuan faytech Tech Co.
Fl. 3, Guojun Road No. 29, National
Economic and Technological
development zone, Suining City,
Sichuan Province, China

Support:

+86 755 8958 0612
support@faytech.com
www.faytech.com

Importer for Europe:

Pyramid Computer GmbH
Bötzingen Strasse 60
79111 Freiburg
Germany

Support:

+49 761 4514-0
support@pyramid.de
www.pyramid-computer.com

GENERAL WARNING

Never open the unit. If you notice a burning smell or hear the device making unusual sounds, please disconnect it immediately from the power source and turn it off. To clean the unit, please turn the device off first, then clean it very gently with a dry, soft cloth.

CE DECLARATION OF CONFORMITY

Hereby declares Pyramid Computer GmbH that the product complies with EMC Directive 2014/30/EU, LVD directive 2014/35/EU, RoHS Directive 2011/65/EU and FCC part 15. The complete text of the Declaration of Conformity (DoC) is available at: www.faytech.com/ce.

Power Supply Details / Details zur Stromversorgung

Manufacturer / Hersteller:

SHENZHEN FUJIA APPLIANCE CO., LTD.
SHENZHEN FUJIA APPLIANCE CO., LTD.

Type / Typ:

FJ-SW128
FJ-SW2027

 Der Verzicht des Drucks der ausführlichen Bedienungsanleitung spart ca. 200ml Wasser, 2g CO₂ und 2g Holz pro Seite.



Bitte lesen Sie vor der Inbetriebnahme die ausführliche Bedienungsanleitung, die Sie unter: www.faytech.com erhalten. Entsprechende Treiber können von der folgenden Website heruntergeladen werden: www.faytech.com/downloads.

GARANTIE & FEHLERSUCHE

Falls es bei der Nutzung Unklarenheiten oder Probleme gibt, schauen Sie bitte zunächst in der ausführlichen Bedienungsanleitung nach. Sollte sich das Problem auch dadurch nicht beseitigen lassen und das Geräte weiterhin einen Defekt aufweisen, wenden Sie sich bitte an die Pyramid Computer GmbH. Die Garantiezeit beträgt 24 Monate.

KONTAKTDATEN / RMA BEARBEITUNG

Im Falle eines Defekts können Sie unter support@pyramid.de eine RMA-Nr. (Return Merchandise Authorization) beantragen. Weitere Informationen finden Sie auf unserer Website: www.faytech.com/rma.

Hersteller:

Sichuan faytech Tech Co.
Fl. 3, Guojun Road No. 29, National
Economic and Technological
development zone, Suining City,
Sichuan Province, China

Support:

+86 755 8958 0612
support@faytech.com
www.faytech.com

Importer for Europe:

Pyramid Computer GmbH
Bötzingen Strasse 60
79111 Freiburg
Germany

Support:

+49 761 4514-0
support@pyramid.de
www.pyramid-computer.com

ALLGEMEINE WARNHINWEISE

Niemals das Gerät öffnen. Wenn Sie einen verbrannten Geruch wahrnehmen oder das Gerät Geräusche macht, trennen Sie es sofort vom Stromnetz und schalten Sie es aus. Zur Reinigung des Gerätes schalten Sie es aus und nutzen Sie ein trockenes, weiches Tuch mit leichtem Druck.

CE-KONFORMITÄTSERKLÄRUNG

Hiermit erklärt die Pyramid Computer GmbH, dass das Produkt den EMV-Richtlinien 2014/30/EU, den LVD-Richtlinien 2014/35/EU, den RoHS-Richtlinien 2011/65/EU und den FCC Teil 15 Richtlinien entspricht. Der vollständige Text der Konformitätserklärung ist verfügbar in englischer Sprache unter: www.faytech.com/ce.

MANUAL

BEDIENUNGSANLEITUNG

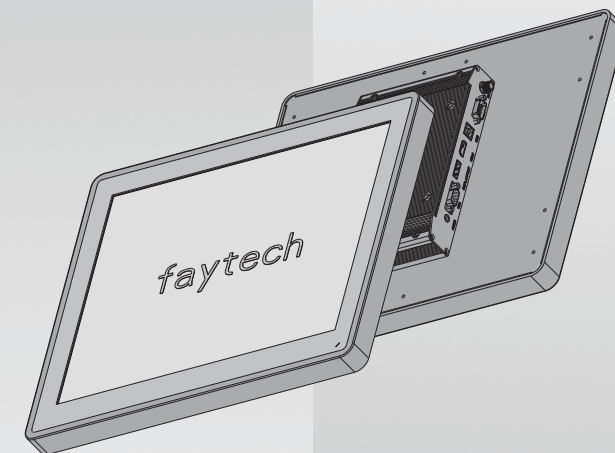

faytech's Modular Capacitive Touch Monitors

Rubber Frame version

Website
www.faytech.com



Detailed Manual /
Bedienungsanleitung



COMPONENTS / LIEFERUMFANG

7" - 27" Capacitive Touch Monitors

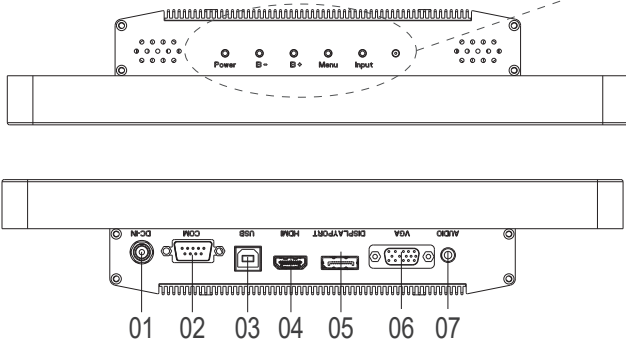
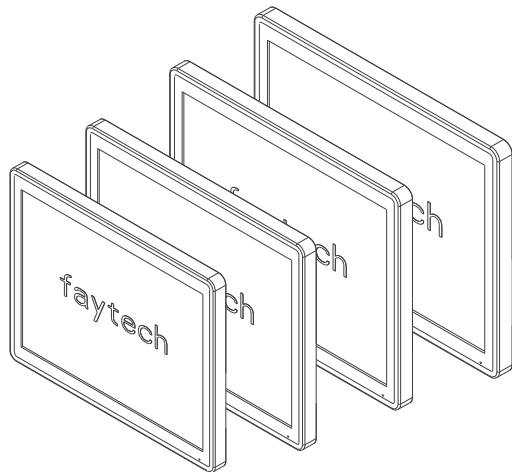

External Connectors:

- 01. 12V DC-In (screwable)
- 02. COM
- 03. USB-Touch connector
- 04. HDMI
- 05. DisplayPort
- 06. VGA
- 07. PC Audio

Externe Anschlüsse:

- 01. 12V DC-In (verschraubbar)
- 02. COM
- 03. USB-Touch Anschluss
- 04. HDMI
- 05. DisplayPort
- 06. VGA
- 07. PC-Audio

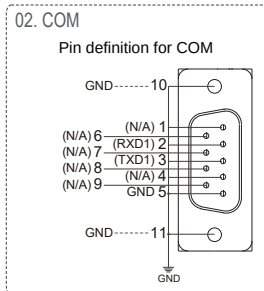

Buttons:

- 08. Power: Turn the device ON/OFF
- 09. B- : Decrease brightness / navigate left/down (menu)
- 10. B+: Increase brightness / navigate right/up (menu)
- 11. Menu: Go to OSD menu / enter (menu)
- 12. Input: Input selection
- 13. LED light indicator

Knöpfe:

- 08. Power: An-/Ausschalten des Geräts
- 09. B-: Verringern der Helligkeit / Nach Links/Unten navigieren (Menü)
- 10. B+: Erhöhen der Helligkeit / Nach Rechts/Oben navigieren (Menü)
- 11. Menu: Öffnen des OSD Menüs / Auswahl bestätigen (Menü)
- 12. Eingabe: Auswahl des Eingangs
- 13. LED-Leuchtanzeige

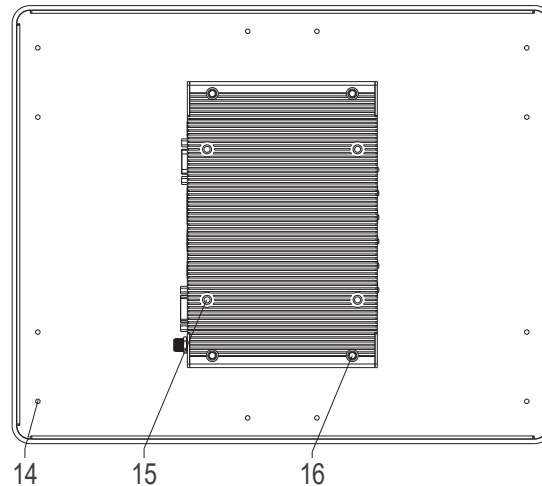
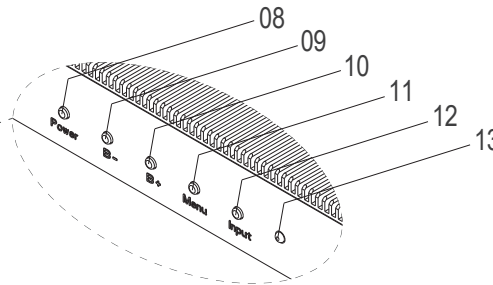

Mounting:

- 14. Holes for clamp supports (only for 10"+)
- 15. VESA 100 holes
- 16. Modular front & back kit assembly holes

Befestigung:

- 14. Löcher für Montageklammern (nur für 10"+)
- 15. VESA 100-Löcher
- 16. Modulare Front- und Back-Kit Montagelöcher

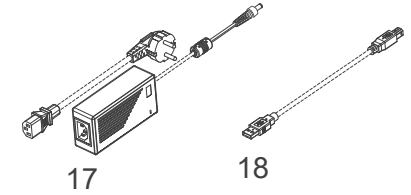

Accessories:

- 17. 100-240V ACDC switching power supply
- 18. USB-Touch cable

Zubehör:

- 17. 100-240V ACDC Schalt-Netzteil
- 18. USB-Touch Kabel

COMMISSIONING & INSTALLATION

faytech offers you a well-engineered, high-quality Touch Monitor hardware. This device is a modular system consisting of a back kit & front kit, and is pre-assembled. Please consult with our support team instead of disassembling the unit by yourself.

To start, simply connect the Touch Monitor to the included AC adaptor or use an equivalent power 12V DC source. For all power information see individual product label.

INBETRIEBNAHME & INSTALLATION

faytech stellt Ihnen eine ausgereifte, qualitativ hochwertige Touch-Monitor hardware zur Verfügung. Dieses Gerät ist ein modulares System, das aus einem Back-Kit und einem Front-Kit besteht und vormontiert ist. Bitte wenden Sie sich an unser Support-Team, anstatt das Gerät selbst zu zerlegen.

Zum Starten schließen Sie ihren faytech Touch-Monitor mit dem beliebigen AC Adapter an eine Stromquelle an oder nutzen Sie eine entsprechende 12V DC Stromquelle. Für alle Strominformationen siehe jeweiliges Produktetikett.